

LOXrail® Spannbuchse d35

Artikelnr.: 481303

Zeichnungsnr.: 16002-0439

Spannbuchse für LOXrail® Antriebsräder

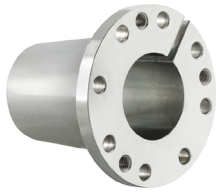

- └ Ermöglicht die Anbindung von starren Antriebswellen an ein Antriebsrad mittels Klemmung
- └ Ausgelegt für Antriebswellen d=35
- └ Inkl. Montagematerial
- └ Einsatz nur mit Antriebsrädern LOXrail® 25

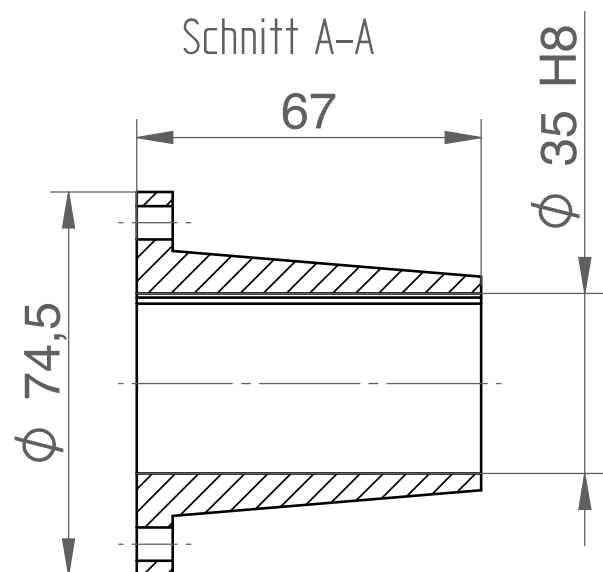
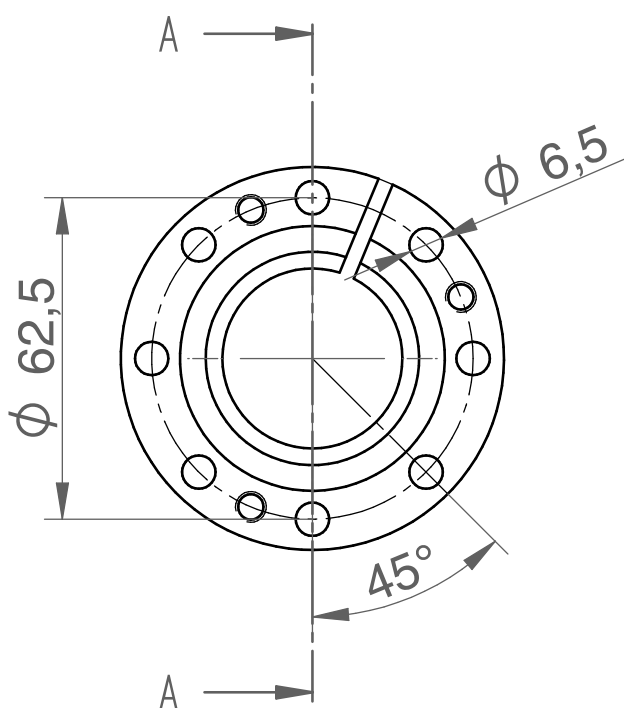

Technische Änderungen und Irrtümer vorbehalten. Maßgeblich sind die jeweils aktuellen Artikelzeichnungen.